

Ce produit est un accessoire connecté qui **nécessite** au préalable l'achat et l'installation du pack de démarrage connecté et d'un ou plusieurs interrupteurs connectés pour volet roulant Arteor with Netatmo.

Composition du pack :

Commande sans fil
pour volets roulants

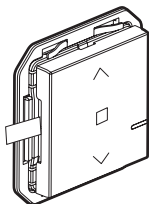

Adhésif

Bande de fréquences : 2,4 à 2,4835 Ghz

Niveau de puissance : < 100 mW

Fixez la commande sans fil sur le support Arteor

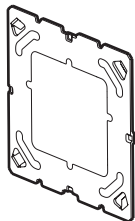

1

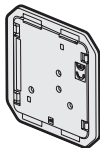

2

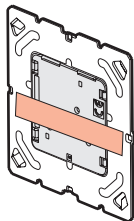

L'adhésif permet de maintenir temporairement la commande sans fil sur le support

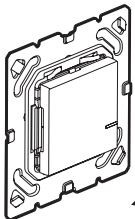

3

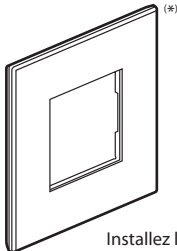

Installez la plaque de finition
(*) non fournie

Remplacement de la pile

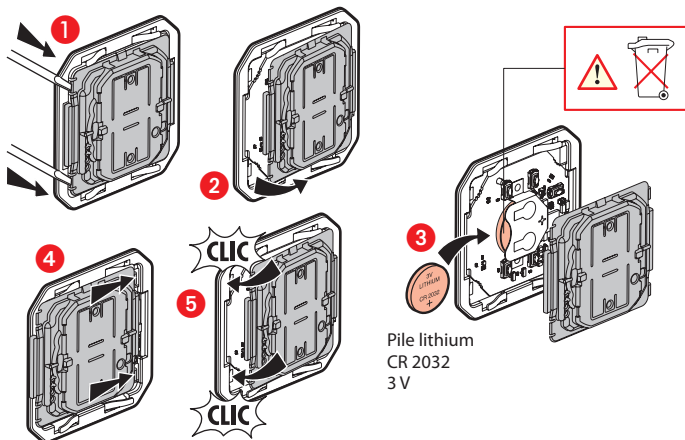

Installez la commande d'éclairage sans fil

Pour associer la commande sans fil pour volets roulants à votre installation connectée, il est recommandé de suivre les instructions :

- depuis l'**application Legrand Home + Control** (section **Paramètres/Ajout de nouveau produit**)
- ou consulter les guides et notices d'utilisation sur **legrand.ch**



LEGRAND (Suisse) AG Industriestrasse 25
CH-5033 Buchs

DÉCLARATION UE DE CONFORMITÉ SIMPLIFIÉE

Le soussigné,
Legrand

déclare que les équipements radioélectriques cités sur cette notice sont conformes à la directive 2014/53/UE.

Le texte complet de la déclaration UE de conformité est disponible à l'adresse internet suivante :

www.legrandoc.com

Enthält ein vernetztes Produkt, für das zunächst das Starterpaket, sowie ein oder mehrere vernetzte Rollläden-Schalter der Serie Arteor with Netatmo installiert werden **müssen**.

Verpackungsinhalt:

Funk-Wandsender
für Rollläden

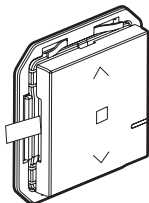

Doppelseitiges Klebeband

Frequenzband: 2,4 bis 2,4835 GHz

Leistungspegel: < 100 mW

Befestigen Sie den Wandsender an der Befestigungsplatte

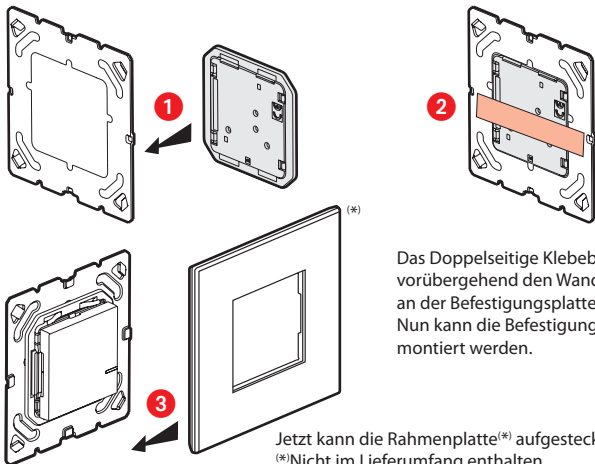

Das Doppelseitige Klebeband hält vorübergehend den Wandsender an der Befestigungsplatte fest. Nun kann die Befestigungsplatte montiert werden.

Jetzt kann die Rahmenplatte(*) aufgesteckt werden

(*)Nicht im Lieferumfang enthalten

Batterieaustausch

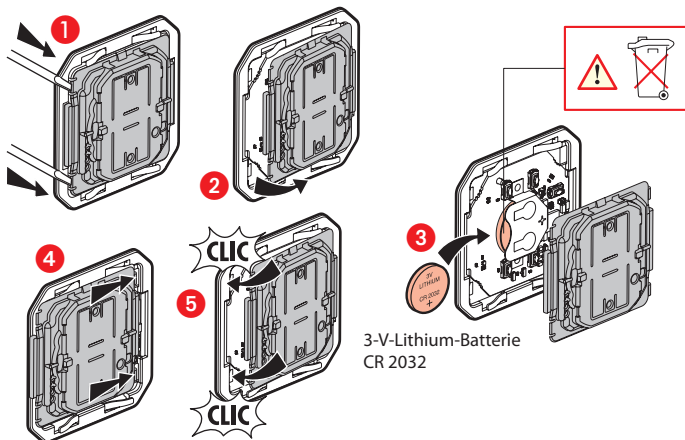

Installation des Funk-Wandsenders für Rollläden

Zum Hinzufügen dieses Funk-Produkts zu Ihrer vernetzten Installation folgen Sie den Anweisungen:

- in der App **Legrand Home + Control** (Abschnitt **Einstellungen/Neues Produkt hinzufügen**)
- Oder Sie können alle Bedienungsanleitungen und Gebrauchsanweisungen unter **legrand.ch** finden.



LEGRAND (Schweiz) AG Industriestrasse 25
CH-5033 Buchs

VEREINFACHTE **EU**-KONFORMITÄTSERKLÄRUNG

Der Unterzeichner,
Legrand

erklärt, dass das in dieser Anleitung genannte funkgesteuerte Elektrogerät
der Richtlinie 2014/53/EU entspricht.

Den vollständigen Wortlaut der EU-Konformitätserklärung finden Sie auf folgender Website:

www.legrandoc.com